

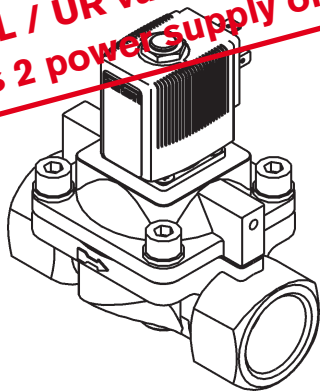

# Type 5404

2/2-Wege-Magnetventil  
Solenoid on/off valve, 2/2-way  
Electrovanne 2/2 tout ou rien  
Electroválvula todo/nada 2/2 vías



**Voltage 12V or 24V  
UL / UR valid with  
class 2 power supply only**



**bürkert**  
Fluid Control Systems

Sicherheit <span style="float: right;">(D)</span>	
<b>Bestimmungsgemäße Verwendung</b>	
	<p>Bitte beachten Sie die Hinweise dieser Betriebsanleitung sowie die Einsatzbedingungen und zulässigen Daten gemäß Datenblatt Typ 5404, damit das Gerät einwandfrei funktioniert und lange einsetzbar bleibt. Bei Nichtbeachtung dieser Hinweise sowie bei unzulässigen Eingriffen in das Gerät entfällt jegliche Haftung unsererseits, ebenso erlischt die Garantie auf Geräte u. Zubehörteile! Das Gerät dient ausschließlich als 2/2-Wege-Magnetventil für die lt. Datenblatt zulässigen Medien. Eine andere oder darüber hinausgehende Benutzung gilt als <b>nicht bestimmungsgemäß</b>. Für hieraus resultierende Schäden haftet Bürkert nicht. Das Risiko trägt allein der Anwender.</p>
 <p><b>ACHTUNG!</b></p>	
<ul style="list-style-type: none"> <li>• Halten Sie sich bei Einsatzplanung und Betrieb des Gerätes an die einschlägigen allgemein anerkannten sicherheitstechnischen Regeln.</li> <li>• Treffen Sie geeignete Maßnahmen, um unbeabsichtigtes Betätigen oder unzulässige Beeinträchtigungen auszuschließen.</li> <li>• Beachten Sie, daß in Systemen, die unter Druck stehen, Leitungen und Ventile nicht gelöst werden dürfen. Schalten Sie vor Eingriffen in das System in jedem Fall die Spannung ab!</li> <li>• Achten Sie auf den einwandfreien Sitz der Dichtung beim Verschrauben der Spule mit der Gerätesteckdose.</li> <li>• Bei Ausführungen mit Explosionsschutz sind zusätzlich die Angaben der Konformitätsbescheinigung PTB Nr. 00ATEX 2129 X zu beachten.</li> </ul>	
<p>Warnung!</p> <ul style="list-style-type: none"> <li>• Verletzungsgefahr! Bei Dauerbetrieb kann die Spule</li> </ul>	

MAN 10000103 | Version: G printed: 15.07.2010 Status: RL (released | freigegeben)

Safety <span style="float: right;">(GB)</span>	
<b>Proper Usage</b>	
	<p>To ensure the proper function of the device and promote long service life, you must comply with the information in these Operating Instructions and the application conditions and specifications provided in the Type 5404 Data Sheet. Usage of the device in a manner that is contrary to these Operating Instructions or the application conditions and specifications provided in the Type 5404 Data Sheet is improper and will void your warranty. This device serves exclusively as a 2/2-way solenoid valve for the media stated to be permissible on the data sheet. Any other use is considered improper use. <b>Bürkert will not be responsible for any improper use of the device.</b></p>
 <p><b>ATTENTION!</b></p>	
<ul style="list-style-type: none"> <li>• Be sure to observe generally accepted safety rules when planning, installing and using this device. For example, take suitable measures to prevent unintentional operations of the device.</li> <li>• Do not impair the operation of the device.</li> <li>• Do not attempt to detach or unscrew any lines or valves in the system that are under pressure, and always be sure to switch off the voltage supply before working on the system.</li> <li>• When attaching the coil to the plug socket, be sure the seal is properly seated.</li> <li>• For explosion-proof models, data from the conformity certificate PTB No. 00ATEX 2129 X must also be complied with!</li> </ul>	
<p><b>WARNING!</b></p> <ul style="list-style-type: none"> <li>• Do not touch the coil during use as it becomes very hot.</li> </ul>	

## Utilisation conforme aux prescriptions

 Afin que l'appareil puisse fonctionner parfaitement et pendant longtemps, veuillez observer les instructions contenues dans cette notice d'utilisation ainsi que les conditions d'utilisation et les données admissibles mentionnées dans la fiche technique du type 5404. En cas d'inobservation de ces instructions et d'interventions non autorisées dans l'appareil, nous déclinons toute responsabilité et la garantie couvrant l'appareil et les accessoires s'éteint! L'appareil sert uniquement d'électrovanne 2/2 voies pour les fluides admis selon la fiche technique. Une autre utilisation ou une utilisation excédant ce contexte sera considérée comme **non conforme aux prescriptions**. Pour les dommages qui en résulteraient, le fabricant/fournisseur décline toute responsabilité. L'utilisateur seul en assume le risque.



## ATTENTION!

- Pour la planification de l'utilisation et l'exploitation de l'appareil, veuillez vous en tenir aux règles applicables et généralement reconnues en matière de technique de sécurité.
- Prenez les mesures nécessaires pour exclure tout actionnement involontaire ou des altérations inadmissibles.
- Notez qu'il n'est pas permis de desserrer des conduites ou des vannes se trouvant sous pression dans des systèmes! Avant d'intervenir dans le système, coupez l'alimentation électrique dans tous les cas!
- Veillez à ce que le joint repose parfaitement lorsque vous visserez la bobine avec le connecteur.
- Dans les exécutions antidéflagrantes, les indications de l'attestation de conformité PTB N° 00ATEX 2129 X doivent être observées en plus.

## AVERTISSEMENT!

- Risque de blessure! En cas de fonctionnement permanent, la bobine peut devenir très chaude.

## Utilización con arreglo a las disposiciones

 Se ruega observar las indicaciones contenidas en este Manual de instrucciones así como las condiciones de uso y datos admisibles con arreglo a la hoja de servicio Tipo 5404, de modo que el aparato funcione impecablemente y permanezca durante largo tiempo apto para el empleo. La inobservancia de estas indicaciones así como las intervenciones inadmisibles en el aparato suponen la declinación por nuestra parte de toda clase de responsabilidad, además de la extinción de la garantía de los aparatos y de las piezas de los accesorios. El aparato sirve exclusivamente como válvula magnética de 2/2 pasos para los medios autorizados según la hoja de datos. Cualquier otra utilización que vaya más allá **no será conforme a las disposiciones**. El fabricante / suministrador no es responsable de los daños que de ello pudieran resultar. El riesgo corresponde únicamente al usuario.



## ¡ATENCIÓN!

- Para la planificación y operación del aparato atenerse a las correspondientes reglas generales y reconocidas de la técnica de seguridad.
- Tomar las medidas apropiadas para excluir accionamientos no intencionados o perjuicios inadmisibles; prestar atención a que en el caso de sistemas que se encuentren bajo presión no deben desconectarse conducciones y válvulas.
- Antes de proceder a intervenciones en el sistema desconectar siempre la tensión.
- Prestar atención al asiento impecable de la empaquetadura al atornillar la válvula con la caja de enchufe para aparatos eléctricos.
- En las ejecuciones con protección debe tenerse adicionalmente en cuenta los datos de la declaración de conformidad PTB n° 00ATEX 2129 X.

## ¡AVISO!

- ¡Peligro de lesiones! En estado de operación continua la bobina puede ponerse muy caliente.

## Safety / Sécurité / Seguridad

- ① Spannungsfreie Montage / Voltage-free assembly  
Montage sans tension / Montaje libre de tensión

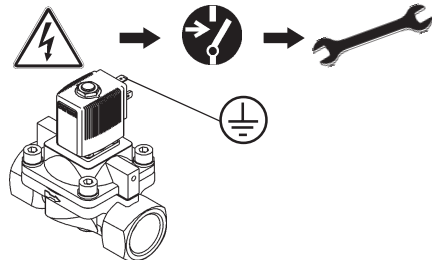

- ② Elektrischer Anschluß / Electrical connection  
Raccordement électrique / Conexión eléctrica

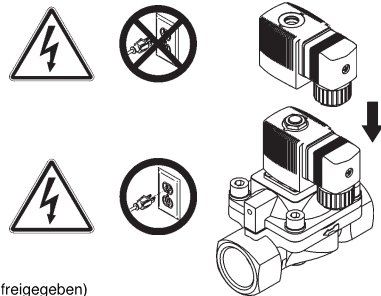

Safety / Sécurité / Seguridad

③ Fluidischer Anschluß / Fluid connection  
Raccordement fluïdique / Conexi3n fluïdica



0 bar, psi, kPa



Durchflußrichtung  
Direction flow  
Sens d'écoulement  
Sentido de paso

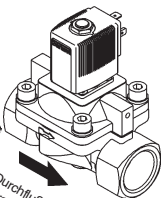

Technical Data

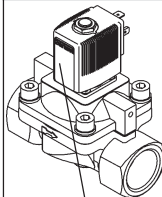

Umgebungstemperatur  
Temperature of surroundings

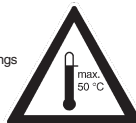

Gehäuse/Housing  
Messing/Brass

Dichtwerkstoff  
Sealing material  
PTFE/NBR

Temp.  
Medium  
-10 ..+90 °C

Nennweite/Nominal size  
DN 12, 20, 25

Wirkungsweise / Circuit  
function

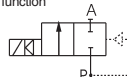

Typ/ Type

Beispiel  
Example

<b>bürkert</b> MADE IN GERMANY	5404 A 12,0 EP MS
	G1/2 1-50 bar
	24V 50 Hz 4W
	450000Y  W14UN

Bestell-Nr. / Id. No.

Spannung (±10 %) - Frequenz - Leistung

Voltage (±10 %) - Frequency - Power

Druckbereich/Pressure range

Caractéristiques techniques / Datos técnicos

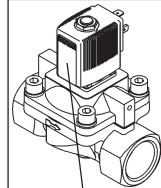

Température du ambiante  
Temperatura de ambiente

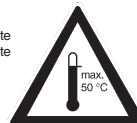

Boîtier/Caja  
Laiton / Lat3n

Matériau d'étanchéité  
Material de estanqueidad  
PTFE/NBR

Temp.  
fluïde/medio  
-10 ..+90 °C

Dimension nominale/anchura nominal  
DN 12, 20, 25

Fonctionnement/Funcionamiento

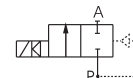

Type/Tipo

Exemple  
Ejemplo

<b>bürkert</b> MADE IN GERMANY	5404 A 12,0 EP MS
	G1/2 1-50 bar
	24V 50 Hz 4W
	450000Y  W14UN

N° id. / N° de pedido

Tension (±10%) - fréquence - puissance

Tensi3n (±10 %) - frecuencia - potencia

Plage de pression / Gama de presi3n

Technische Änderungen vorbehalten

We reserve the right to make technical changes without notice

Sous réserve de modification techniques.

Nos reservamos el derecho de llevar a cabo modificaciones técnicas

### Contact addresses / Kontaktadressen

Germany / Deutschland / Allemange

Bürkert Fluid Control System

Sales Centre

Chr.-Bürkert-Str. 13-17

D-74653 Ingelfingen

Tel. + 49 (0) 7940 - 10 91 111

Fax + 49 (0) 7940 - 10 91 448

E-mail: [info@de.buerkert.com](mailto:info@de.buerkert.com)

### International

Contact addresses can be found on the internet at:

Die Kontaktadressen finden Sie im Internet unter:

Les adresses se trouvent sur internet sous :

[www.burkert.com](http://www.burkert.com) Bürkert / Company / Locations

### Montage / Assembly / Montage / Montaje

① Spulenmontage / Coil assembly  
Montage de la bobine / Montaje de bobina

Mutter  
Nut  
Ecrrou  
Tuerca

O-Ring  
Joint torique  
Anillo en O

4 x 90°

4,5 - 5,5 Nm

② Schutzleiterfunktion  
Protective conductor function  
Fonctionnement du conducteur de protection  
Función del conductor de protector

Nach Spulenmontage immer prüfen!  
Always test function after assembly of coil!  
Toujours vérifier après montage de la bobine!  
¡Tras el montaje de bobina pruébese siempre la función!

	Widerstand resistance résistance intensidad	Prüfspannung test voltage tension d'essai tensión de prueba	Prüfstrom test current courant d'essai corriente de prueba
	MAN 1000010013	MaxVersion: G	printed: 15.07.2010

### Montage / Assembly / Montage / Montaje

③ Schmutzfänger  
Dirt trap  
Collecteur d'impuretés  
Sentido de paso

Durchflußrichtung / Direction of flow  
sens d'écoulement / Estancqueidad

④ Abdichtung / Seal / Etanchéification /  
Atomillado

PTFE

⑤ Einbaurichtung beliebig / Any assembly position / Position  
de montage quelconque / Sentido de montaje  
discrecional

Vorzugsrichtung  
Preferred direction  
Orientation préférentielle  
Colector de lodo

Montage / Assembly / Montage / Montaje

⑥ Rohrleitungen reinigen  
Cleaning the piperuns  
Nettoyer les conduites  
Limpieza tuberías

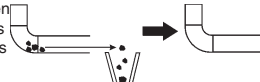

⑦ Einschrauben der Rohrleitungen / Screwing in the pipe connections / Vissage les conduites / Averías las tuberías

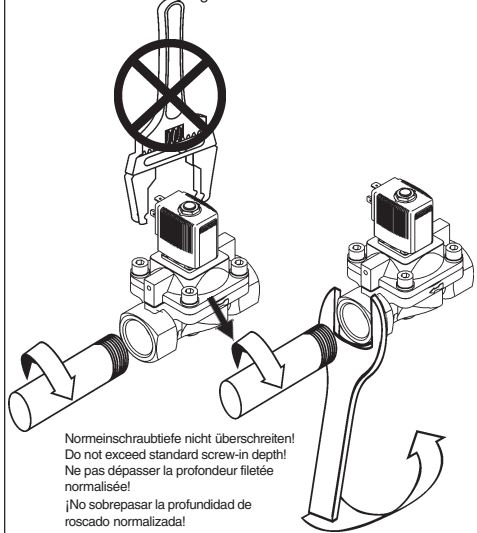

Montage / Assembly / Montage / Montaje

⑧ Gerätesteckdose / Instrument socket / Connecteur  
Caja de enchufe para aparatos eléctricos

Schutzleiter **immer** anschließen!  
**Always** connect the protective conductor!  
Raccordez **dans tous les cas** le conducteur de protection!  
Conectar **en todo caso** el conductor de puesta a tierra!

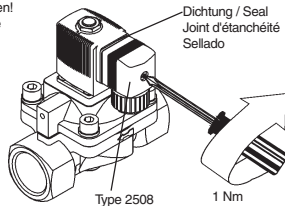

⑨ Druckbereiche / Pressure range / Plages de pression / Gammas de presión

Drucktabelle für Gase / Pressure table for gases / Tableau de pression pour gaz / Tabla de presión para gases

Nennweite <sup>2)</sup> [mm]	Nenndruck <sup>3)</sup> AC [bar]	Nenndruck <sup>3)</sup> DC [bar]
12	1 - 50	1 - 50
20	1 - 40 <sup>1)</sup>	1 - 32 <sup>1)</sup>
25	1 - 40 <sup>1)</sup>	1 - 32 <sup>1)</sup>

<sup>1)</sup> Steuerung von Flüssigkeiten / Control of fluids /  
Commande de liquides / Control de líquidos:  
1 - 25 bar

<sup>2)</sup> Nominal diameter / Diamètre nominal / Anchura nominal

<sup>3)</sup> Nominal pressure / Pression nominal / Presión nominal

Troubleshooting / Dérangements / Averías

Spannung und Stromart prüfen!  
Check the voltage and type of current!  
Vérifier la tension et le genre de courant!  
Comprobar tensión y clase de corriente!



Druck prüfen! / Check the pressure!  
Vérifier la pression! / Comprobar presión!



bar, psi, kPa

Rohrleitungen prüfen! / Check the piperun!  
Vérifier les conduites! / Comprobar tuberías!

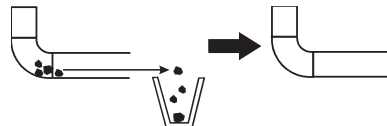

Spare parts / Pièces de rechange / Pieza de repuesto

- 1 (D) Spulensatz
- (GB) Coil kit
- (F) Jeu de bobine
- (E) Juego de bobina

- 2 (D) Verschleißteilsatz Vorsteuerung
- (GB) Set of wearing parts pilot control
- (F) Jeu de pièces d'usure vanne pilotée
- (E) Juego de piezas de cierre válvula de mando previo

- 3 (D) Verschleißteilsatz Ventil
- (GB) Set of wearing parts valve
- (F) Jeu de pièces d'usure vanne
- (E) Juego de piezas de cierre válvula

Type 5404

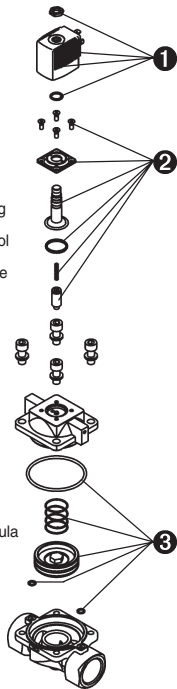

Spare parts / Pièces de rechange / Pieza de repuesto

1 Europa / Europe

Spannung Voltage Tension Tensión	Id-Nr. Id. No. No cde. No de pedido
24 V/DC	126 434 R
24 V/50 Hz	126 436 D
110 V/50 Hz	126 432 H
230 V/50 Hz	126 430 K

1 A.P.A.C.

Spannung Voltage Tension Tensión	Id-Nr. Id. No. No de pedido
24 V/DC	126 434 R
24 V/56 Hz	645 556 D
100 V/56 Hz	645 559 Q
110 V/56 Hz	645 557 E
200 V/56 Hz	645 560 M
230 V/56 Hz	645 558 P

Spare parts/Pièces de rechange/Pieza de repuesto

2

Nennweite Nominal diameter Diamètre nominal Anchura nominal	Dichtwerkstoff Sealing material Matière de joint Material de estanqueidad	Id-Nr. Id. No. No cde. No de pedido
12	PTFE/NBR	645 579 L
20, 25	PTFE/NBR	645 581 X

3

Nennweite Nominal diameter Diamètre nominal Anchura nominal	Dichtwerkstoff Sealing material Matière de joint Material de estanqueidad	Id-Nr. Id. No. No cde. No de pedido
12	PTFE/NBR	624 378 M
20	PTFE/NBR	624 382 S
25	PTFE/NBR	624 385 V

- (D) Bitte geben Sie bei der Bestellung von Ersatzteilen auch die Bestellnummer Ihres Komplettergates an.
- (GB) When ordering replacement parts, please quote the order number of the complete device in addition to the order number of the replacement part.
- (F) Lors de la commande de pièces de rechange, veuillez également indiquer le numéro de commande de votre appareil complet.
- (E) Con ocasión del pedido de las piezas de repuesto, rogamos indicar además del número de pedido de la pieza de repuesto también el número de pedido de su dispositivo completo.